

DE

GEBRAUCHSANLEITUNG KID CAR COCOON & COMFORT



KID CAR  [®] MADE IN HOLLAND

Einleitung

Herzlichen Glückwunsch zum Kauf des KID CAR. Sie haben ein Produkt erworben, das das Ergebnis langjähriger Erfahrung sowie der Anwendung moderner Techniken, hochwertiger Materialien, höchster Sicherheitsanforderungen und guten Designs ist. Nehmen Sie sich Zeit für die Ingebrauchnahme des KID CAR. Zwar lässt sich der KID CAR schnell zusammenbauen, aber es erfordert etwas Zeit, um Übung im Umgang mit dem KID CAR zu bekommen und sich daran zu gewöhnen, wie sich der Wagen als Fahrradanhänger und Sportwagen verhält.

Lesen Sie die Gebrauchsanleitung sorgfältig, um beim Gebrauch des KID CAR die größtmögliche Sicherheit für Ihr(e) Kind(er) zu gewährleisten.

Diese Gebrauchsanleitung enthält Empfehlungen und Anwendungsvorschriften, die für den Gebrauch des KID CAR als Fahrradanhänger, Sportwagen und in der Joggingausführung unabdingbar sind.

Bewahren Sie den mit Ihren Personalien und dem Kaufdatum versehenen Kassenbeleg sorgfältig auf, sie benötigen ihn bei eventuellen Garantieforderungen.

Wir wünschen Ihnen viel Vergnügen mit dem KID CAR.

Vor Fahrtantritt immer kontrollieren

- Sind die Zugstange und der Sicherungsstift ordentlich befestigt und ist die Sicherungsfeder arretiert?
- Sind die Räder ordnungsgemäß in die Achslöcher gesteckt, die Sicherungsstifte befestigt und die Sicherungsfedern arretiert?
- Ist die Kupplung eingerastet und der Sicherheitsgurt angebracht?
- Befinden die Knöpfe für die Sicherung des hinteren (Roll-)Bügels in der Verriegelungsposition?
- Sind Ihre Kinder ordentlich mit den 5-Punkt-Gurten angeschnallt?
- Funktionieren Ihre Fahrradbremsen ordnungsgemäß?
- Ist das Laufrad in der Halterung verstaut?
- Ist die Handbremse gelöst?

Im Karton mit dem KID CAR befinden sich die folgenden Teile:

Die Grundausrüstung

- 1.1 Kunststoffboden mit Aluminiumrahmen, Rollbügeln und Textilbespannung
- 1.2 Zwei Nylonräder mit vormontierten Steckachsen
- 1.3 Schiebebügel
- 1.4 Zugstange mit Schnellkupplung



Weitere Teile im Innenkarton:

- 2.1 Anhängerkupplung
- 2.2 Sicherheitsflagge
- 2.3 Kombinierte Regen- und Insektenschutzplane
- 2.4 Zwei Radkappen
- 2.5 Laufrad
- 2.6 Rücklicht

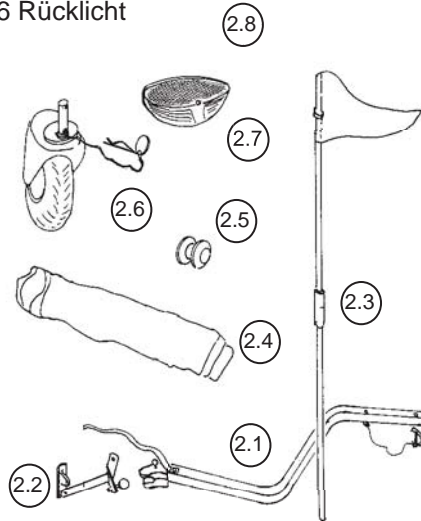

1. Montage der Grundausrüstung

Nehmen Sie zuerst das Basisgestell mit Boden, die Räder und den Karton mit den Teilen aus der Verpackung.

Setzen Sie das Basisgestell mit Boden auf den Fußboden. Achten Sie darauf, dass der Boden und die Rahmenteile nicht beschädigt werden. Legen Sie gegebenenfalls eine Decke oder Folie darunter.

Stellen Sie den Karton mit den Teilen und die Räder beiseite.

Setzen Sie sich hinter das Basisgestell mit dem Boden und halten Sie mit einer Hand die Querstange des hinteren Bügels fest.

Drehen Sie die Querstange nach hinten (A).

Ziehen Sie dann die Querstange in die Ausbuchtung an der Oberseite des Bodens (B).

Wenn die Querstange des hinteren Bügels in der Ausbuchtung sitzt, können Sie die beiden Knöpfe arretieren (C). Die Stifte der Knöpfe rasten automatisch ein.

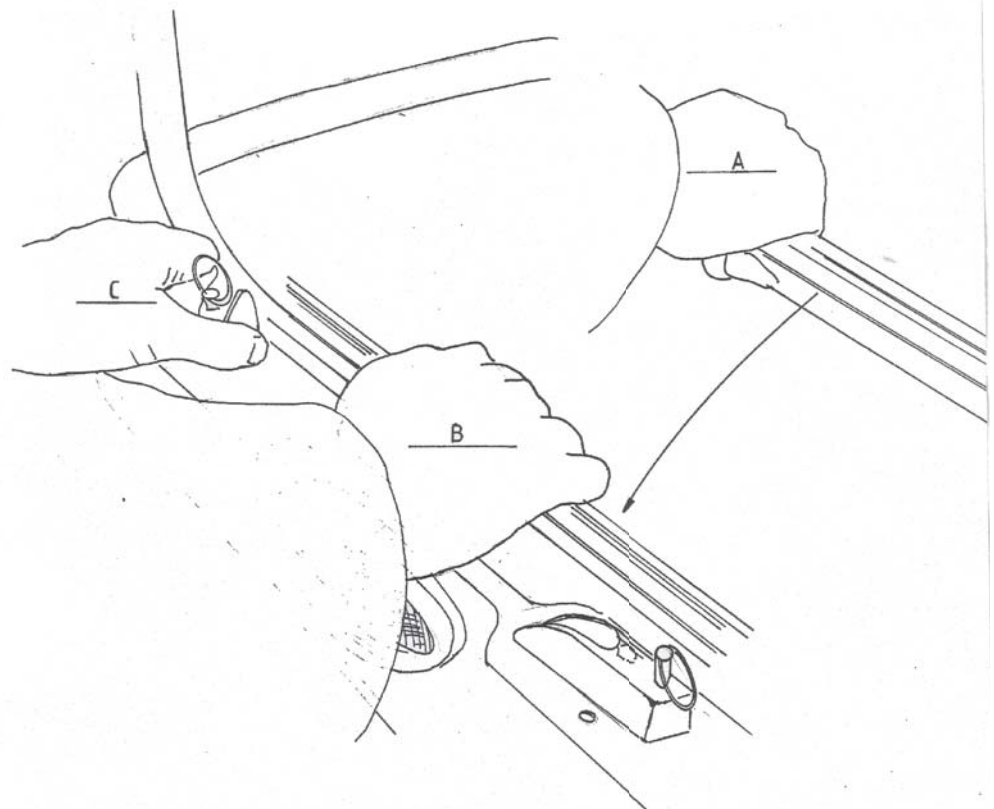

1.2 Montage der Lehne

1.2.1 Montage der Lehne beim Modell Cocoon

Die Lehne beim KID CAR Cocoon wird mit vier Spanngurten gespannt. Spannen Sie die Lehne wie in der Zeichnung angegeben über die Querstange und stecken Sie die entsprechenden Schnallen ineinander. Spannen Sie dann den Sitz, indem Sie die Gurte nach unten ziehen. Wenn Sie den Cocoon zusammenklappen wollen, müssen die Schnallen gelöst und die eben beschriebenen Arbeitsschritte in umgekehrter Reihenfolge ausgeführt werden.

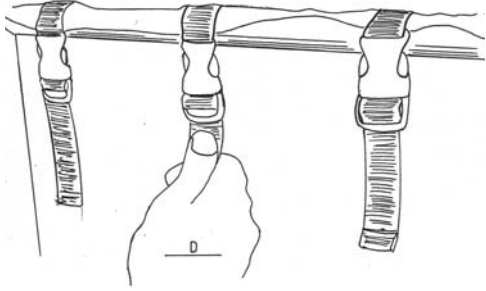

1.2.2. Montage der Lehne beim Modell Comfort

Das Modell Comfort hat eine feste Rückenlehne, die von den Führungsplatten und den Flügelmuttern in Position gehalten wird. Drehen Sie zuerst die Flügelmutter aus den Stellplatten. Kippen Sie dann die Rückenlehne nach hinten, so dass die Führungsplatten auf den Stellplatten einrasten. Befestigen Sie dann die Flügelmutter wieder in den Stellplatten. Zum Verstellen der Rückenlehne brauchen die Flügelmutter nicht vollständig herausgedreht zu werden. Lockern Sie die Flügelmutter so weit, dass die Rückenlehne in die nächste Position gebracht werden kann und drehen Sie die Flügelmutter dann wieder fest.

Wenn Sie den Comfort zusammenklappen wollen, müssen die Flügelmutter komplett herausgedreht werden. Danach kann die Rückenlehne nach vorn geklappt werden. Damit Sie die Flügelmutter nicht verlieren, ist es ratsam, diese wieder in die Stellplatten zu drehen, bevor Sie den KID CAR Comfort weiter zusammenklappen. Die restlichen Arbeitsschritte müssen in umgekehrter Reihenfolge ausgeführt werden.

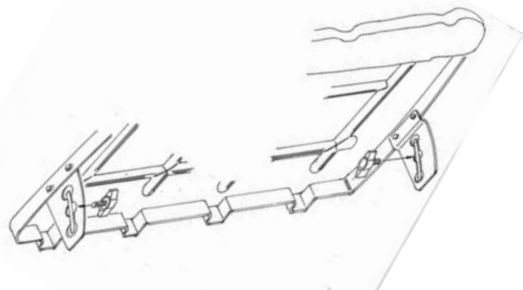

Schieben Sie die Steckachsen der Räder in die Achsenhalter. Stecken Sie dann die Sicherungsstifte in die dafür vorgesehenen Öffnungen und lassen Sie die Arretierung einrasten.

Stecken Sie abschließend die Radkappen auf die Radnaben. Die Radkappen befinden sich in dem Teilekarton. Auf der Innenseite der Radkappen befinden sich drei Nasen. Stecken Sie diese in die dafür vorgesehenen Aussparungen der Radnaben. Drehen Sie die Radkappe nach rechts, so dass sie automatisch einrastet.

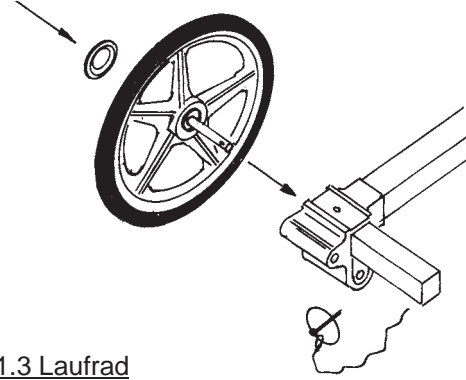

1.3 Laufrad

Jetzt kann das Laufrad angebracht werden, indem man den Bolzen von der Unterseite aus in die Halterung steckt. Sichern Sie den Bolzen, indem Sie den Sicherungsstift in die Öffnung im Bolzen stecken.

Wenn Sie den KID CAR als Fahrradanhänger verwenden, muss das Laufrad in der entsprechenden Konstruktion verstaut werden. Diese befindet sich auf der rechten Seite unter dem Bodenrand. Stecken Sie den Bolzen in das Rohr, wobei das Schwenkrad nach oben zeigt. Hierdurch wird das Laufrad von dem Bodenrand in Position gehalten. Stecken Sie dann den Sicherungsstift in das Loch, um das Laufrad zu arretieren.

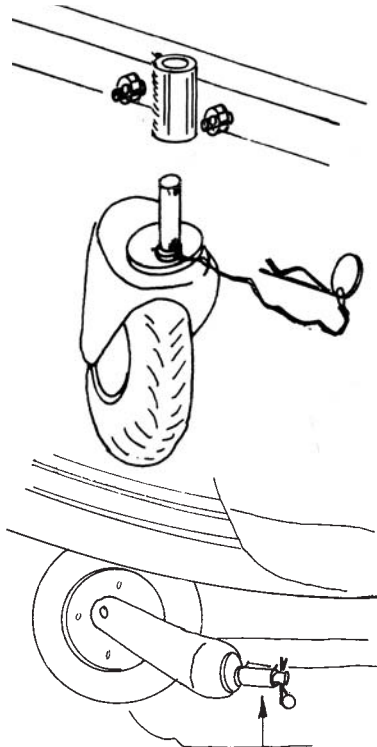

1.4 Die Frontplane

Die Frontplane wird von einem Spanngurt in Position gehalten, der die Plane zwischen den beiden Rollbügeln spannt. Rollen Sie die Frontplane aus und schlagen Sie den hinteren Teil nach vorn um, so dass der Spanngurt sichtbar wird. Legen Sie nun die Frontplane wie in der Zeichnung angegeben auf die Rollbügel.

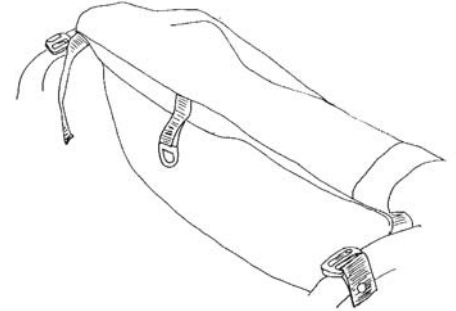

Ziehen Sie dann das Ende des Spanngurts auf der linken und der rechten Seite von oben nach unten durch die Kunststoffringe des Rollbügels.

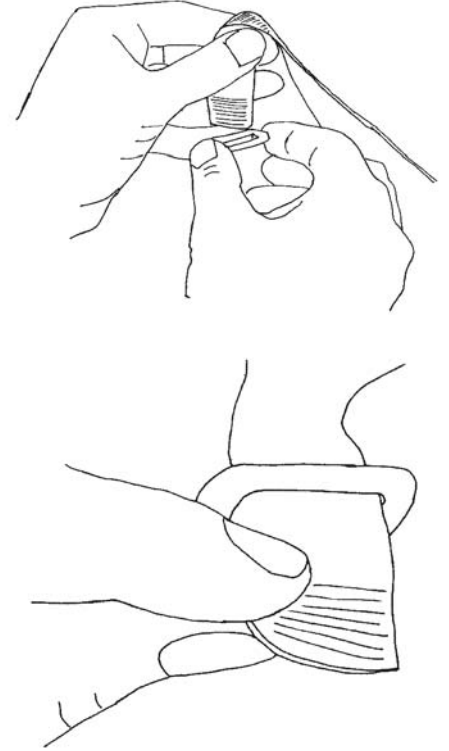

Sorgen Sie dafür, dass die Plane einigermaßen mittig liegt. Spannen Sie die linke und rechte Seite und befestigen Sie den Gurt mit dem Klettband.

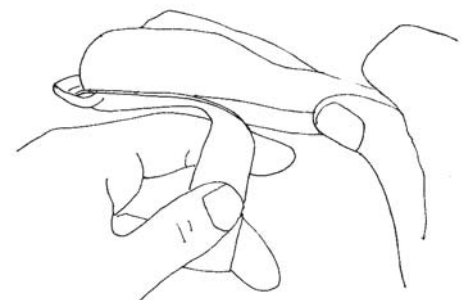

An der Oberseite des Rollbügels ziehen Sie die Plane über die äußeren Enden der Stangen.



Anschließend spannen Sie die Plane um die Frontseite des Kunststoffbodens. Den Gummi können Sie um die Nasen legen, die an dem Kunststoffboden angebracht sind.



Die Rückseite der Plane wird auf dieselbe Weise befestigt. Benutzen Sie hierzu die Lippe auf der Rückseite des Bodens.

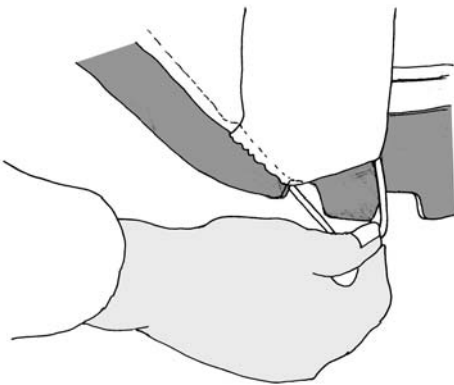

3.0 Schiebebügel

Der Schiebebügel passt auf die vorstehenden Stangenteile des Rollbügels. Der Schiebebügel kann auf zweierlei Weise montiert werden, und zwar mit der Krümmung nach oben für größere Personen und mit der Krümmung nach unten für kleinere Personen. Stecken Sie die beiden Enden des Schiebebügels in die Enden der Stangen. Der Schiebebügel wird mit den mitgelieferten grauen Sicherungsstiften befestigt.

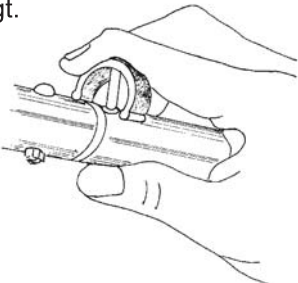

3.1 Rücklicht

Die KID CAR-Modelle Comfort und Cocoon sind serienmäßig mit einem batteriebetriebenen Rücklicht ausgestattet. Um Transportschäden zu vermeiden, ist dieses Rücklicht noch nicht montiert. Entfernen Sie die Sicherungsmuttern und drehen Sie mit einer 8er Schlüssel die Bolzen fest. Achten Sie darauf, dass das Rücklicht gut befestigt ist, aber überdrehen Sie die Bolzen nicht.



3.2 Handbremse

Wenn Sie sich jetzt hinter den KID CAR stellen, können Sie mit der Fußspitze den Bremshebel nach unten in die Parkposition und nach oben in die Fahrposition drücken.

3.3 Verstauen der Zugstange beim Spaziergehen

An der Rückseite des KID CAR ist am Flaggenhalter ein Haken angebracht. Wenn Sie die Zugstange zwischen der Öffnung des Schiebebügels (mit der Kupplung nach oben) nach unten führen, können Sie das Ende der Stange in den Haken stecken. Die Oberseite der Zugstange legen Sie auf der rechten Seite auf den Schiebebügel. Befestigen Sie dann die Zugstange, indem Sie das Sicherheitsband um die Stange des Schiebebügels wickeln.

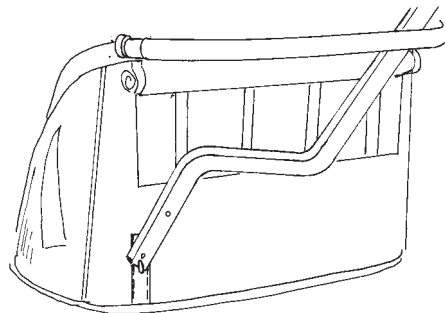

4 Aufrollen der Regenplane

Die Modelle KID CAR Cocoon und Comfort sind mit einer kombinierten Regen- und Insektenschutzplane ausgestattet. Die Regenplane wird mit Reißverschlüssen geöffnet bzw. geschlossen. Zum Aufrollen der Regen- und Insektenschutzplane wird das Band in der Mitte benutzt, das die Plane in Position hält. Wenn das Heckfenster offen bleiben soll, öffnen Sie den Reißverschluss und schlagen Sie das Fenster nach innen um. Anschließend schließen Sie die Reißverschlüsse bis zum Falz. Auf diese Weise können Sie die Luftzufuhr nach Bedarf regulieren.

4.1 Frontfenster

Öffnen Sie die Reißverschlüsse bis zur Sperre und rollen Sie das Frontfenster von unten nach oben auf. Das Band zum Festhalten kommt dadurch zum Vorschein. Legen Sie das Band über das aufgerollte Fenster durch den Ring an der Rückseite des Bandes. Kletten Sie das Band dann zusammen. Hierfür ist es notwendig, dass das Heckfenster ebenfalls aufgerollt wird oder nach innen geschlagen ist.

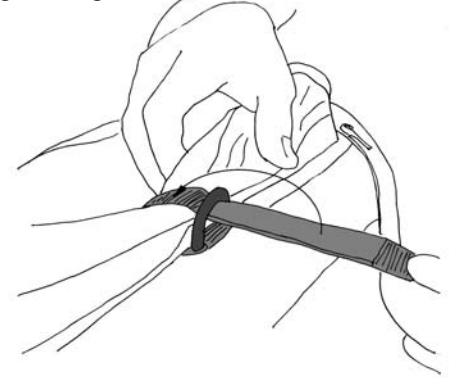

4.2 Frontplane

Die Frontplane kann ebenfalls komplett aufgerollt werden. Rollen Sie die Plane von unten nach oben auf. Achten Sie darauf, dass das Band nicht mit aufgerollt wird, sondern freiliegt. Legen Sie dann das Band von hinten aus über die Frontplane und ziehen Sie es durch den Ring an der Unterseite der Plane. Ziehen Sie das Band straff an und kletten Sie es fest. Unter Umständen muss die Plane etwas nach hinten geschoben werden, um sie richtig befestigen zu können.

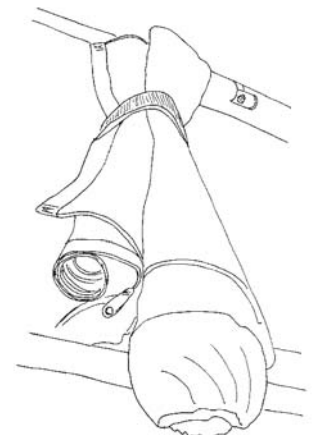
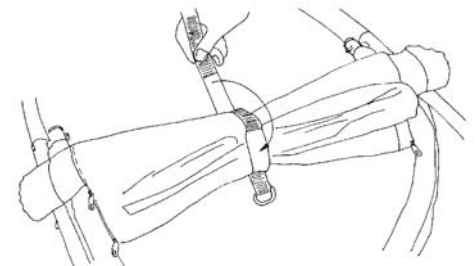
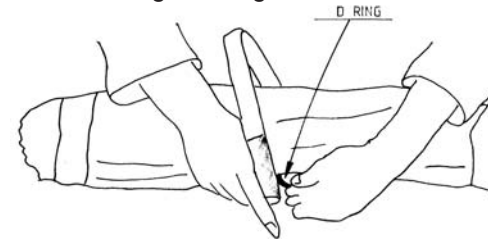

4.3 Abnehmbare Seitenfenster

Der KID CAR Comfort hat Seitenfenster mit kombiniertem Regen- und Insektenschutz. Das Folienfenster lässt sich mit Hilfe von Reißverschlüssen öffnen. Dadurch kann der Innenraum noch besser belüftet werden. Dank der durchdachten Konstruktion sind die Fenster für beide Seiten beliebig zu verwenden, so dass Sie sich zu merken brauchen, welches das linke und welches das rechte Fenster ist.

Tipp: Sie können das Fenster auch halb öffnen und die Vorderseite nach innen schlagen. Dadurch wird der Innenraum gut belüftet, ohne dass die Köpfe der Kinder Zugluft ausgesetzt sind.



5. Montage der Fahrradausrüstung

5.1 Zugstange mit Schnellkupplung

Die patentierte Schnellkupplung mit der Zugstange sorgt für eine direkte Verbindung des KID CAR mit dem Fahrrad. Durch die Kugel in der Anhängerkupplung können sich KID CAR und Fahrrad unabhängig voneinander bewegen.

Die Kupplung wird befestigt, indem Sie die Kugel der Zugstange durch den Ring der Arretierung nach oben ziehen und gleichzeitig den unteren Teil der Kupplung nach rechts drehen.

Die Kupplung kann dann auf die Kugel geschoben werden. Drehen Sie dann den unteren Teil der Kupplung zurück. Der Sicherheitsstift rastet automatisch in die Arretierung ein.

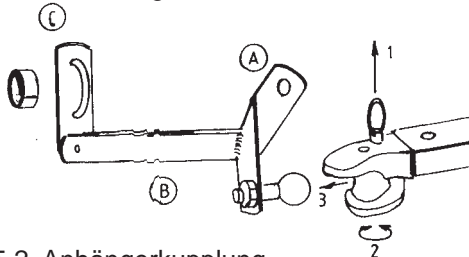

5.2 Anhängerkupplung

Montieren Sie die Anhängerkupplung an dem Fahrrad, indem Sie Blech A an der Hinterachse befestigen. Befestigen Sie dann Blech B an der Rahmenstange, die von der Hinterachse zur Kurbelachse verläuft. Umwickeln Sie die Stange zuerst mit dem Schaumgummi und befestigen Sie das Zwischenblech C. Sämtliche Muttern befinden sich an der Innenseite des Rahmens.

Kontrollieren Sie, ob die Muttern gut angezogen sind.

5.3 Ankoppeln der Zugstange

Entfernen Sie zum Ankoppeln der Zugstange den Sicherheitsstift. Stecken Sie die Zugstange durch beide Zugstangenhalter. Die Krümmung der Zugstange muss sich auf der linken Seite befinden. Nachdem die Zugstange durch beide Halter gesteckt wurde, muss der Sicherheitsstift in das Loch gesteckt werden, das jetzt am Ende der Zugstange zu sehen ist. Achten Sie darauf, dass der Sicherheitsstift sowohl durch die Ober- als auch durch die Unterseite der Stange führt.

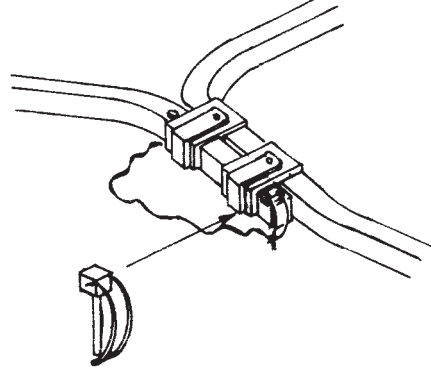

5.4 Sicherheitsflagge

Die Sicherheitsflagge bietet Ihren Kindern beim Radfahren zusätzlichen Schutz, da sie hoch aufragt und gut sichtbar ist. Die Bewegung der Flagge warnt die anderen Verkehrsteilnehmer, dass Sie mit dem KID CAR als Anhänger unterwegs sind. Deshalb ist es ratsam, die Sicherheitsflagge beim Radfahren immer am KID CAR anzubringen.

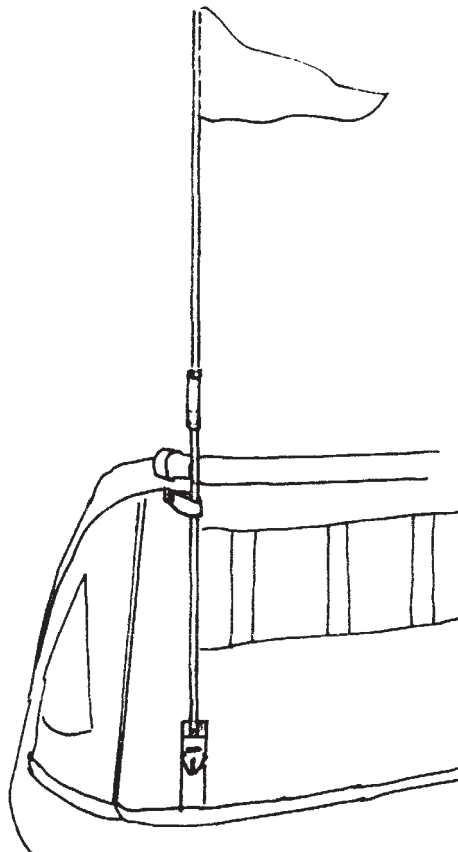

Sicherheitsgurte

Die KID CAR-Modelle Cocoon und Comfort sind mit speziellen Sicherheitsgeschirren ausgestattet. Der 5-Punkt-Gurt wird am Bauch des Kindes eingestellt. Die Schultergurte sind höhenverstellbar. Für optimale Sicherheit müssen diese auf dieselbe Höhe eingestellt werden wie die Oberseite der Schultern. Der Schulterkreuzgurt wird immer mit dem Hüftgurt kombiniert.

Wenn ein Kind in der Mitte sitzt, werden die beiden mittleren Gurte verwendet. Die beiden äußeren Gurte haben in dem Fall keine Funktion. Der zentrale Teil des Gurtsets wird dann in der Mitte positioniert. Achten Sie darauf, dass die Gurte straff auf den Schultern und der Hüfte sitzen. Die Gurte verhindern, dass die Kinder während der Fahrt aufstehen oder bei plötzlichem Bremsen nach vorn geschleudert werden.

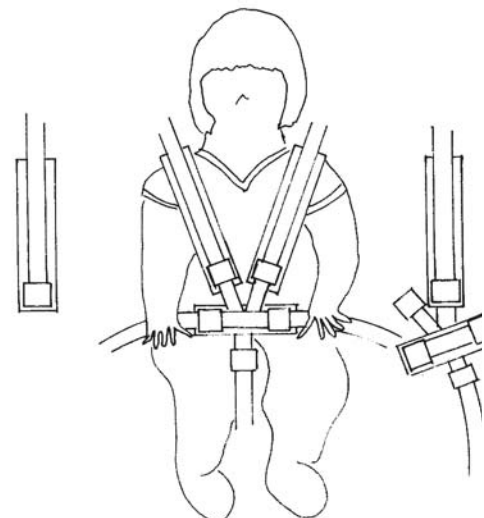
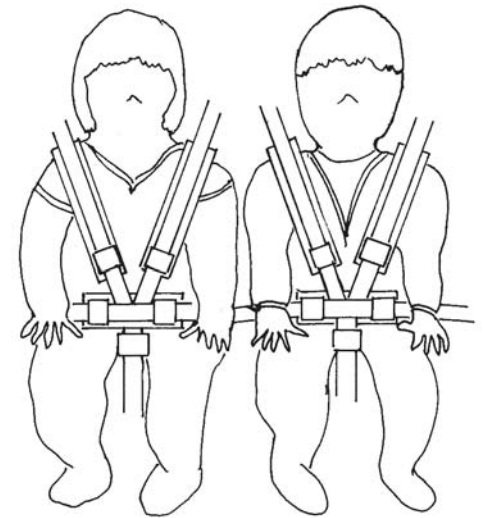

5. Fahrradfahren mit dem KID CAR

Vorbereitung:

Koppeln Sie den KID CAR am Fahrrad an, bevor die Kinder einsteigen. Vor jeder Fahrt immer zuerst kontrollieren, ob alle Verbindungen und Verschlüsse gut festsitzen und arretiert sind. Vergessen Sie nicht, das zusätzliche Sicherheitsband beim Ankoppeln am Fahrrad zu befestigen.

Fahren

Das Fahren mit dem KID CAR ist etwas anderes als normales Fahrradfahren. Durch die Länge, die Breite und das Gewicht des Anhängers ist es anfangs gewöhnungsbedürftig. Üben Sie zunächst ohne Kinder. Fahren Sie Links- und Rechtskurven und probieren Sie aus, wie sich der KID CAR bei der Fahrt an Bordsteinkanten und anderen Hindernissen verhält. Danken Sie beim Fahren über Straßenbahnschienen daran, dass der KID CAR in einer anderen Spur fährt als das Fahrrad. Nähern Sie sich Bordsteinkanten und Verkehrsberuhigungen immer in rechtwinkliger Fahrtrichtung.

Einsteigen:

Halten Sie das Fahrrad gut fest, während die Kinder einsteigen. Sorgen Sie dafür, dass das Fahrrad stabil an einer Mauer oder einem Pfosten angelehnt ist. Sobald die Kinder sitzen, können Sie das Fahrrad loslassen und die Gurte festmachen.

Kinder nie allein lassen

Lassen Sie die Kinder nie unbeaufsichtigt im KID CAR zurück. Stellen Sie den KID CAR immer so ab, dass er nicht von selbst wegrollen kann. Noch besser ist es, immer die Handbremse anzuziehen.

Helme:

Setzen Sie den Kindern immer einen geprüften Helm auf. Studien belegen, dass es 85% der Kopfverletzungen nicht gegeben hätte, wenn die Radfahrer einen geprüften Fahrradhelm getragen hätten.

Regenplane:

Zu Ihrem KID CAR Cocoon oder Comfort wird serienmäßig eine kombinierte Regen- und Insektenschutzplane mitgeliefert. Diese Plane schützt Ihre Kinder während der Fahrt vor Insekten und aufspritzenden Steinchen, die ihren Kindern sonst Schaden zufügen könnten. Deshalb wird empfohlen, grundsätzlich immer mit geschlossener Regen- bzw. Insektenschutzplane zu fahren.

Beladen:

Der KID CAR ist für Kinder bis zu 7 Jahren

zugelassen. Die maximale Ladefähigkeit mit Kindern und Gepäck beträgt 60 kg. Vermeiden Sie Punktbelastungen des Bodens. Berücksichtigen Sie, dass ein Gewicht von 50 kg über eine Entfernung von 20 cm in freiem Fall auf den Boden 200 kg entsprechen.

Sorgen Sie dafür, dass die Kinder nicht auf dem Boden des KID CAR herumspringen.

Sehen und gesehen werden

Ihr KID CAR ist optimal mit umlaufenden Reflektorstreifen auf der Textilbespannung und den Reifen ausgestattet. Die bewegliche Sicherheitsflagge signalisiert anderen Verkehrsteilnehmern, dass Sie mit dem Anhänger unterwegs sind und das Rücklicht hat einen integrierten Reflektor. Vergessen Sie bei Dunkelheit nicht, die Beleuchtung einzuschalten.

Diebstahlprävention

Kaufen Sie sich ein solides Schloss mit einer ausreichend langen Kette. Suchen Sie in der Nähe ein festes Objekt (z.B. einen Baum oder einen Fahrradständer). Ziehen Sie die Kette durch die Räder des KID CAR und dann durch die Räder oder den Rahmen des Fahrrads. Auf diese Weise sind Fahrrad und Anhänger gleichzeitig gesichert. Lassen Sie auf keinen Fall wertvolle Sachen unbeaufsichtigt im KID CAR zurück!

6. Wartung und Inspektion

Kontrollieren

Kontrollieren Sie den KID CAR regelmäßig und bringen Sie ihn ein Mal jährlich zu Ihrem Fachhändler zur Durchsicht. Achten Sie auf den Reifendruck und drehen Sie die Ventile gut fest. Kontrollieren Sie regelmäßig, ob alle (Bolzen-)Verbindungen noch festsitzen. Die beweglichen Teile des KID CAR sind wartungsfrei. Falls nötig für die Kugellager ein Schmiermittel auf Silikonbasis verwenden.

Reinigen:

Verwenden Sie zum Reinigen nur Wasser (und gegebenenfalls ein Spülmittel). Auf keinen Fall Lösungsmittel benutzen. Der Stoff der Textilbespannung und die Regenplane sind mit einer wasserabweisenden Beschichtung versehen, diese vertragen keine chemischen Lösungsmittel. Benutzen Sie zum Reinigen auf keinen Fall einen Hochdruckreiniger!

Unterstellen:

Der KID CAR hat eine Breite von 78 cm. Im Prinzip passt er durch jede Tür. Wenn Sie lange Freude an Ihrem KID CAR haben wollen, ist es ratsam, ihn nachts nicht im Freien stehen zu lassen.

Das Material der Textilbespannung ist feuchtigkeitsabweisend, es verträgt aber keine dauerhafte Feuchtigkeitseinwirkung. Hierdurch können Schimmel- und/oder Stockflecken entstehen. Wenn sich die Textilbespannung feucht anfühlt, dann lassen Sie diese in einem trockenen Raum trocknen.

Garantie und Haftung

Die KID CAR Company gewährt vom Tag des Kaufes an zwei Jahre Garantie auf Herstellungsfehler.

1. Der KID CAR ist für den Transport von (Klein-)Kindern gedacht. Die Garantie gilt nicht bei unsachgemäßem Gebrauch, wie etwa der Überschreitung der zulässigen Höchstlast, dem Fahren in Kurven bei hoher Geschwindigkeit, dem Fahren durch Salzwasser und dem Abstellen in feuchten Räumen.
2. Die KID CAR Company BV gewährt Garantie auf die Textilbespannung, den Sitzbezug, die Regen- und Insektenschutzplane und den Sonnenschirm bei nachweislichen Herstellungs- und/oder Materialfehlern. Die Garantie gilt nicht für die Einwirkung von Witterungseinflüssen wie Sonne, Feuchtigkeit und Salz.
3. Garantieansprüche werden ausschließlich über Ihren Händler abgewickelt. Setzen Sie sich in gegebenen Fällen mit ihm in Verbindung, er kümmert sich um die Bearbeitung Ihrer Garantieforderung.
4. Die für Garantieleistungen in Betracht kommenden Teile müssen so zu verpackt werden, dass Transportschäden ausgeschlossen sind.
5. Die Garantie erstreckt sich nicht auf den gebrauchsbedingten Verschleiß von Teilen, wie etwa den Verschleiß von Reifen und Schläuchen, Verfärbungen von Textilteilen oder Alterung durch Einwirkung von Witterungseinflüssen wie Sonne, Regen und Wind.
6. Die KID CAR Company BV lehnt jegliche Haftungsansprüche ab, die durch den Besitz, den Gebrauch oder während der Ingebrauchnahme entstehen können. Der Käufer ist für die Pflege, den Gebrauch und die Anwendung der Sicherheitsvorschriften selbst verantwortlich. Die KID CAR Company BV übernimmt keine Haftung für Schäden Dritter, soweit dies nicht im Widerspruch zur gesetzlichen Haftung steht.
7. Bei eventuellen Streitigkeiten findet ausschließlich niederländisches Recht Anwendung.
8. Die obigen Garantiebestimmungen haben Vorrang vor allen anderen Bestimmungen in Bezug auf Gewährleistung und Haftung des Käufers.

Wenn Sie Informationen benötigen oder Fragen haben, können Sie unsere Website besuchen (www.kidcar.com) oder sich mit unserer Kundendienstabteilung in Verbindung setzen (Tel. +31/(0)516/441615).